

ORIENTAÇÕES TÉCNICAS DE CONSTRUÇÃO

ÍNDICE

momentum

A maior empresa de
loteamentos de lazer
do Brasil

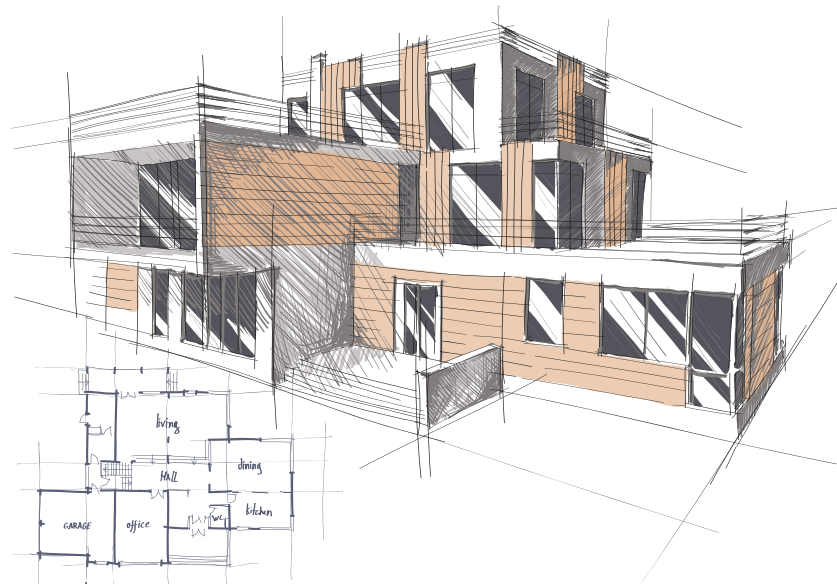

1.0. ABRIGO PARA MEDIDORES

1.1 VISTA EXTERNA

1.2 DETALHES

1.3 PLANTA

2.0. ABRIGO PARA BOTIJÕES DE GÁS

3.0. LIXEIRA PADRÃO

3.1. PLANTA DE LOCALIZAÇÃO

3.2. ESPECIFICAÇÕES

4.0. TAPUME METÁLICO

4.1. PLANTA E VISTAS

4.2. DETALHES

4.3. MODELO DE IMPLANTAÇÃO NO LOTE

5.0. OPÇÕES DO SISTEMA DE FOSSAS

5.1. SISTEMA DE FOSSAS COM SUMIDOURO

5.2. SISTEMA DE FOSSAS COM VALA DE INFILTRAÇÃO

5.3. SISTEMA DE FOSSAS COM LIGAÇÃO À REDE EXTERNA

5.3.1. 02 DORMITÓRIOS

5.3.2. 03 DORMITÓRIOS

5.3.3. 04 DORMITÓRIOS

5.3.5. 05 DORMITÓRIOS

5.3.5. 06 DORMITÓRIOS

6.0. PLACA PARA OBRA

1.0

**ABRIGO PARA
MEDIDORES**

momentum

A maior empresa de
loteamentos de lazer
do Brasil

1.1 VISTA EXTERNA

1.2 ESQUEMA

1.3 PLANTA

1.1

ABRIGO PARA MEDIDORES/ VISTA EXTERNA

momentum

A maior empresa de
loteamentos de lazer
do Brasil

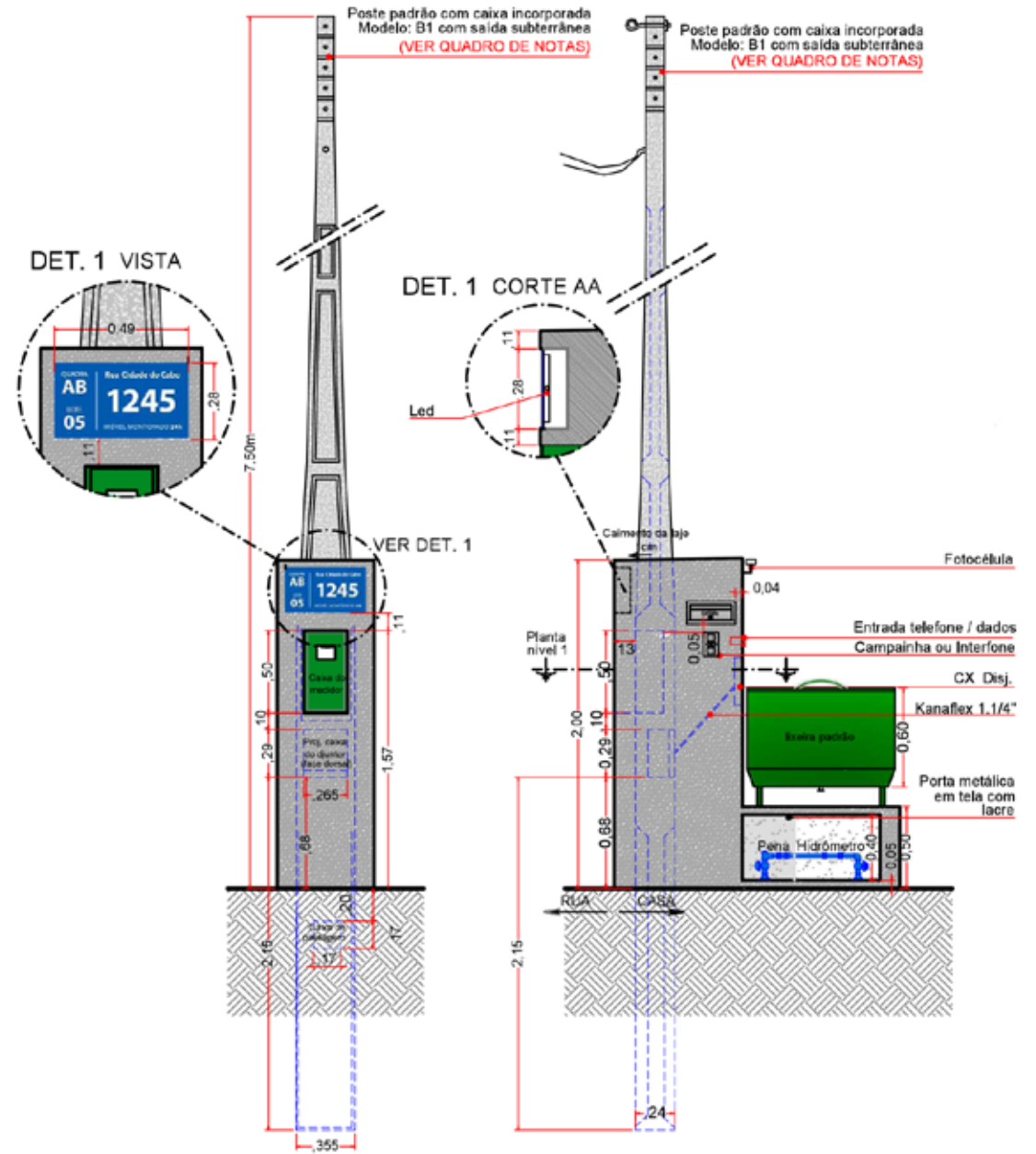

1.2

ABRIGO PARA MEDIDORES/ DETALHES

momentum

A maior empresa de
loteamentos de lazer
do Brasil



A caixa do correio deve ser com acesso frontal, branca e possuir fechadura frontal com dimensões que possibilite a colocação de revistas.

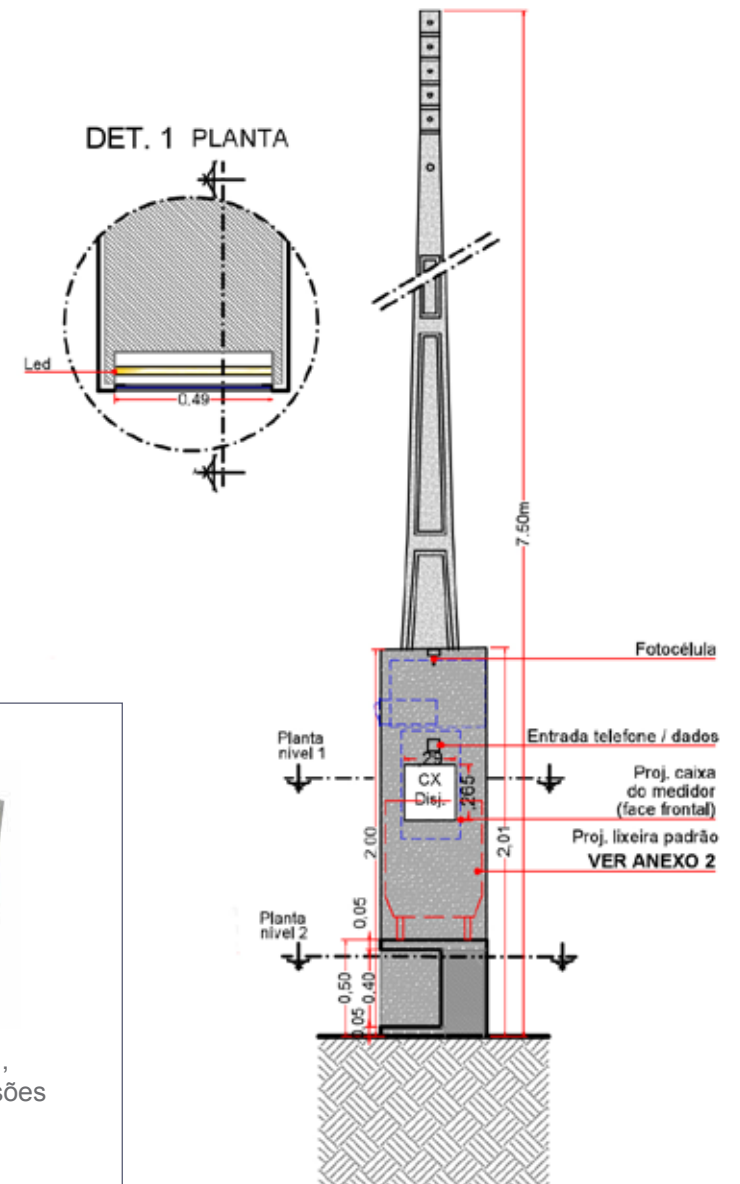

CORTE AA

1.3

ABRIGO PARA MEDIDORES/ PLANTA

momentum

A maior empresa de
loteamentos de lazer
do Brasil

NOTAS

1. A CAIXA DE FORÇA DEVERÁ SER ATERRADA.
2. PROJETO COM CAIXA DE FORÇA TIPO "E" MEDINDO 625X350X210mm.
3. DEVERÁ SER CONSULTADA A CONCESSIONÁRIA LOCAL PARA DEFINIÇÃO DA CARGA, DOS DISJUNTORES A SEREM UTILIZADOS E TIPOLOGIA DO PADRÃO.
4. O MODELO DE POSTE "CAIXA ACOPLADA LATERAL" FACILITA O ACESSO AOS DISJUNTORES QUE FICARÃO VOLTADOS PARA O MESMO LADO DOS MEDIDORES.
5. A REDE DE ENTRADA DE ENERGIA, CABEAMENTO DE FIBRA ÓTICA, TELEFONIA E INTERFONE PARA A RESIDÊNCIA DEVE SEGUIR SUBTERRÂNEO A PARTIR DO ABRIGO DE MEDIDORES ATÉ O QUADRO INTERNO A RESIDÊNCIA.

PLANTA NÍVEL 1

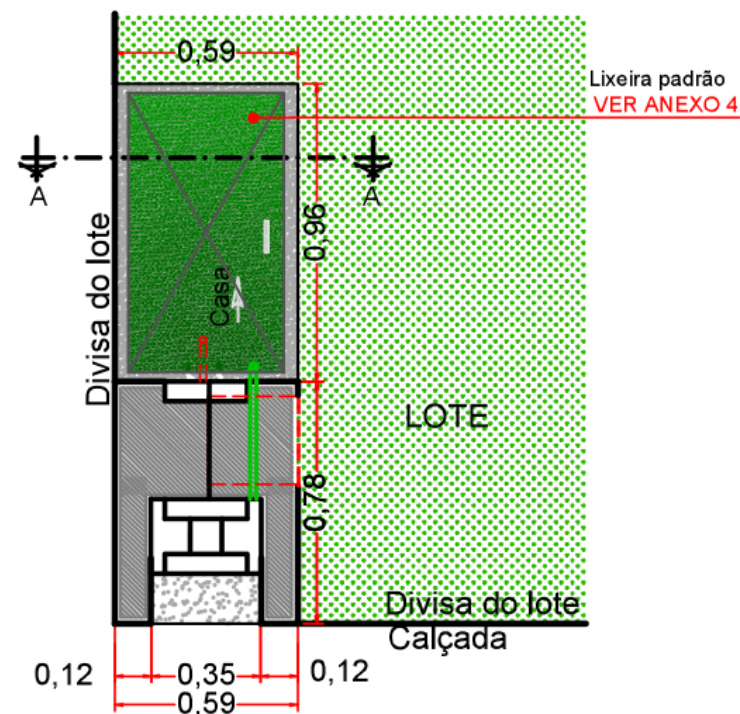

PLANTA NÍVEL 2

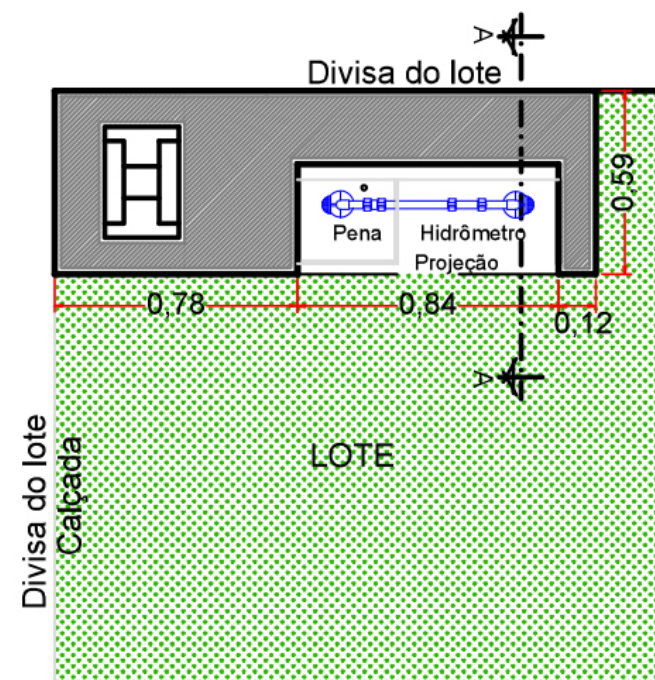

2.0

ABRIGO PARA BOTIJÕES DE GÁS

momentum

A maior empresa de
loteamentos de lazer
do Brasil

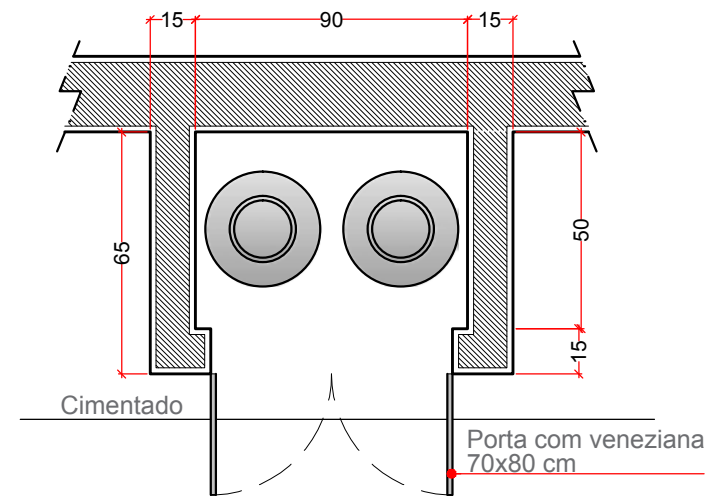

PLANTA DO ABRIGO

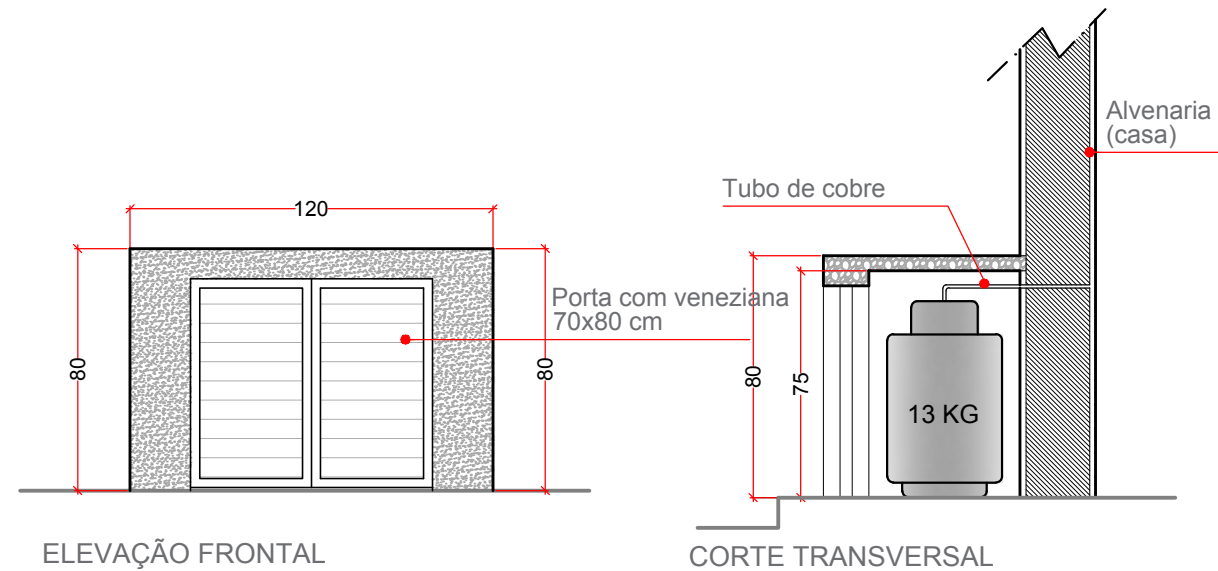

ELEVAÇÃO FRONTAL

CORTE TRANSVERSAL

OBS: MEDIDAS EM CENTÍMETROS

3.0

LIXEIRA PADRÃO

momentum

A maior empresa de
loteamentos de lazer
do Brasil

3.1

LIXEIRA PADRÃO/ PLANTA DE LOCALIZAÇÃO

momentum

A maior empresa de
loteamentos de lazer
do Brasil

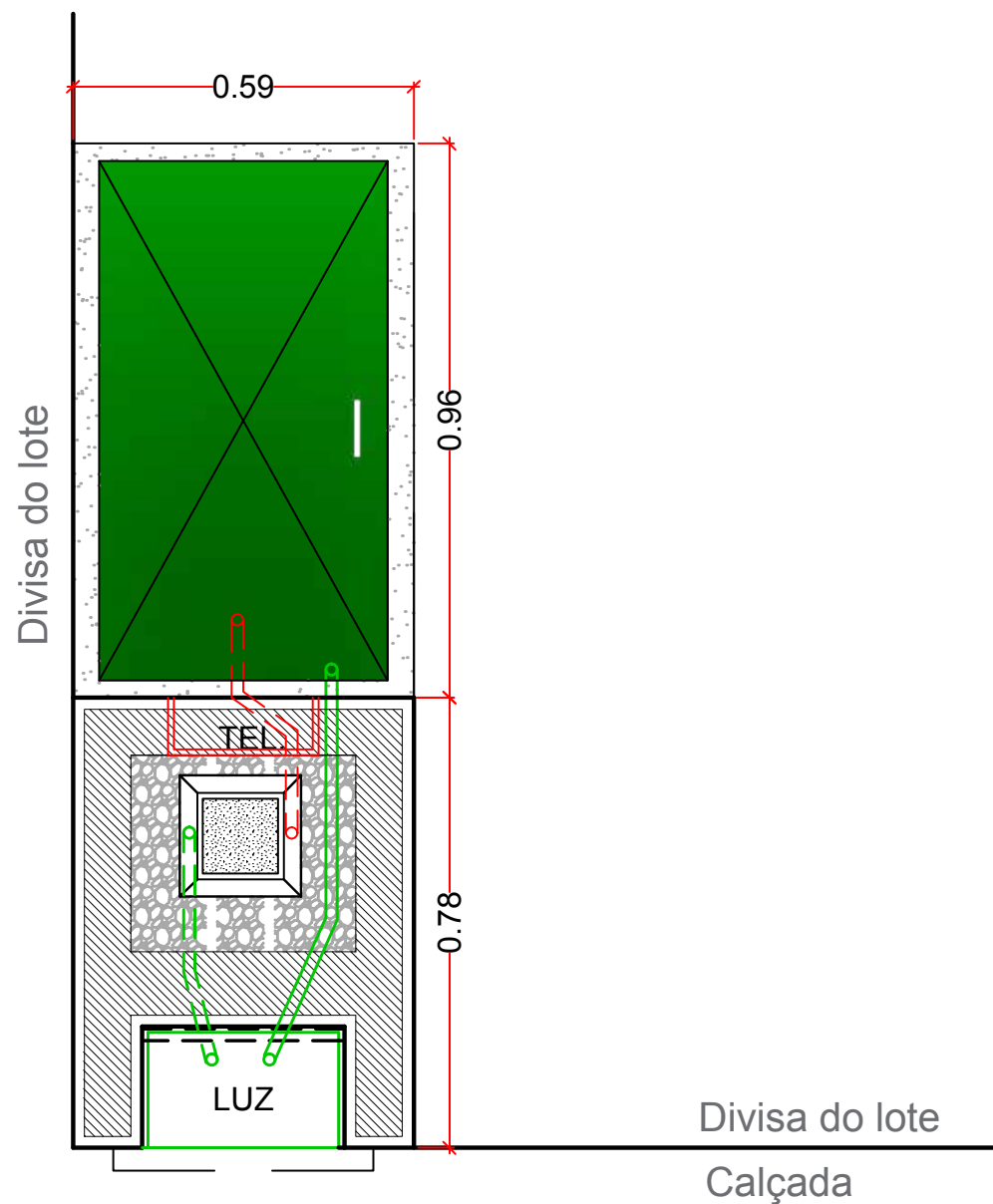

3.2

LIXEIRA PADRÃO/ ESPECIFICAÇÕES

momentum

A maior empresa de
loteamentos de lazer
do Brasil

Você poderá consultar o fornecedor à sua escolha. Nossas
lixeiros foram adquiridas junto ao seguinte fornecedor:

ART'S FIBRA

Rua João Manoel Fernandes, 77 - Avaré - Cep 18708-857
Fone: (14) 3732-4869 (Gilmara Fernandes - Dpto. Comercial)
E-mail: artsfibra@uol.com.br
www.artsfibra.com.br

Resina de poliéster
e fibra de vidro na cor padrão
verde colonial fosco (marca coral)

Veneziana para
ventilação

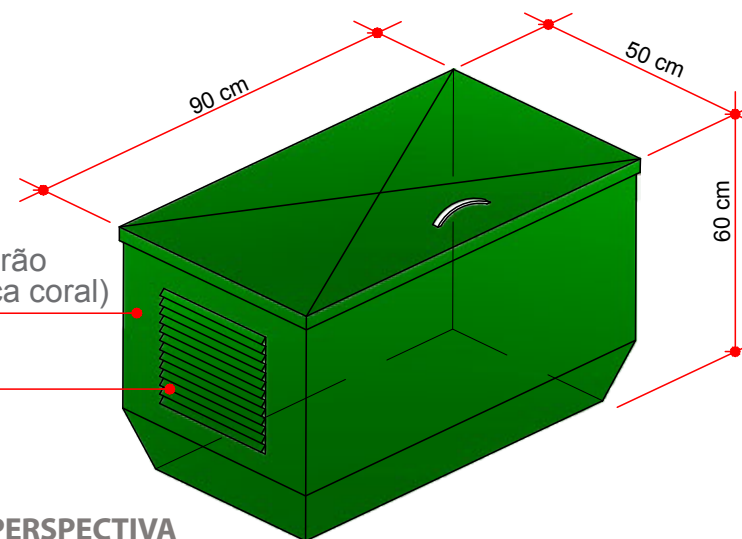

VISTA FRONTAL

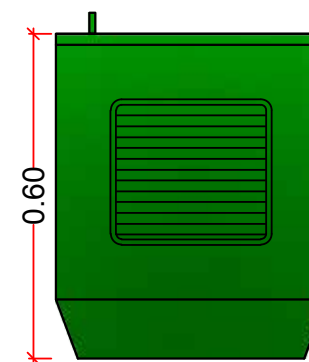

VISTA LATERAL

4.0

TAPUME METÁLICO

momentum

A maior empresa de
loteamentos de lazer
do Brasil

4.1

TAPUME METÁLICO/ PLANTA E VISTAS

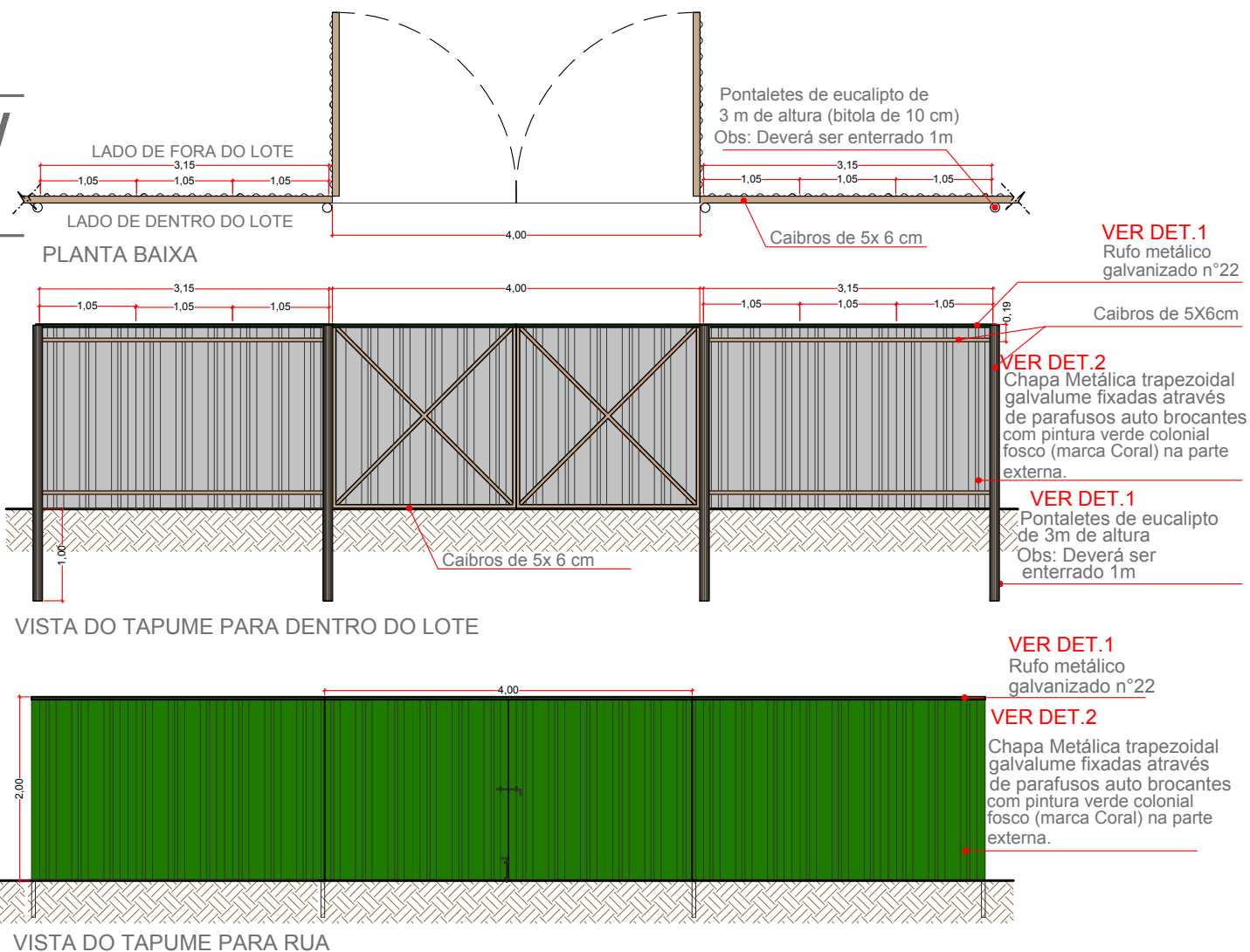

4.2

TAPUME METÁLICO/ DETALHES

momentum

A maior empresa de
loteamentos de lazer
do Brasil

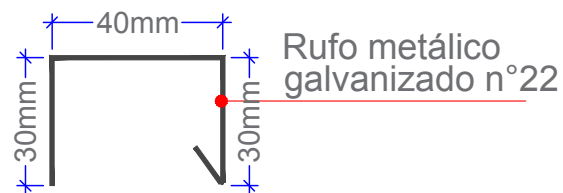

DET. 1
RUFO

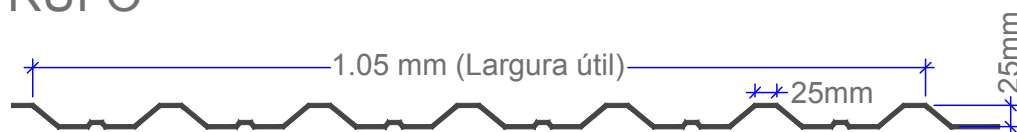

DET. 2
CHAPA

Modelo: Metálica trapezoidal TR-AT 25 galvalume

4.3

TAPUME METÁLICO/ MODELO DE IMPLANTAÇÃO NO LOTE

momentum

A maior empresa de loteamentos de lazer do Brasil

MODELO :
LOTE DE ESQUINA -
OBS: Abrigo de medidores do lado direito

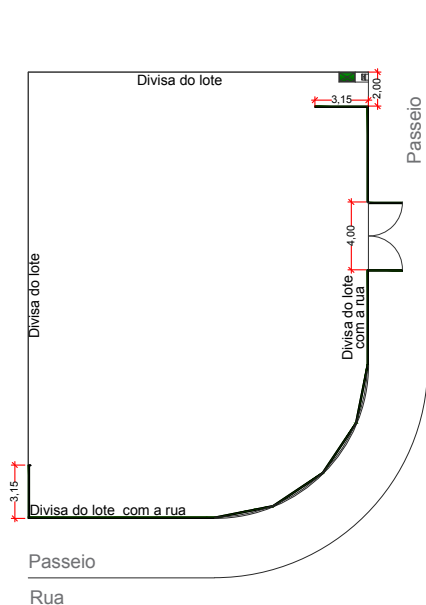

MODELO:
LOTE COM FRENTE PARA DUAS RUAS
OBS: Abrigo de medidores do lado direito



MODELO:
LOTE COM FRENTE PARA UMA RUA
OBS: Abrigo de medidores do lado direito

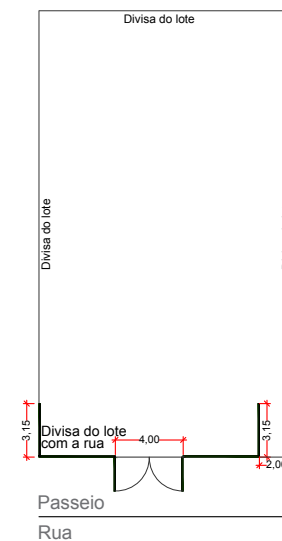

MODELO :
LOTE DE ESQUINA
OBS: Abrigo de medidores do lado esquerdo

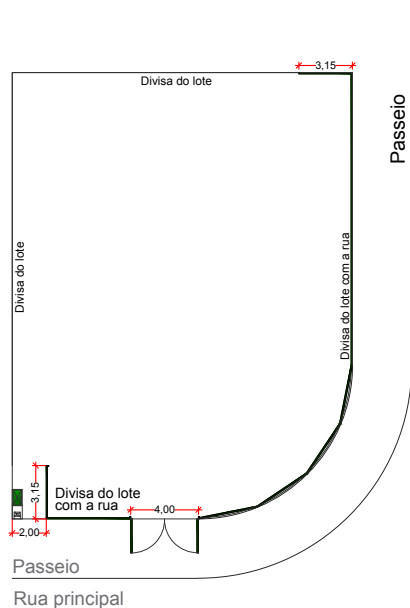

MODELO:
LOTE COM FRENTE PARA DUAS RUAS
OBS: Abrigo de medidores do lado esquerdo

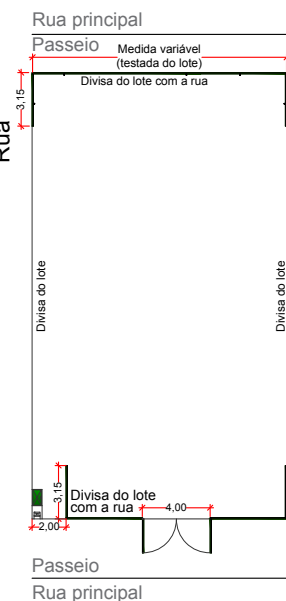

MODELO:
LOTE COM FRENTE PARA UMA RUA
OBS: Abrigo de medidores do lado esquerdo

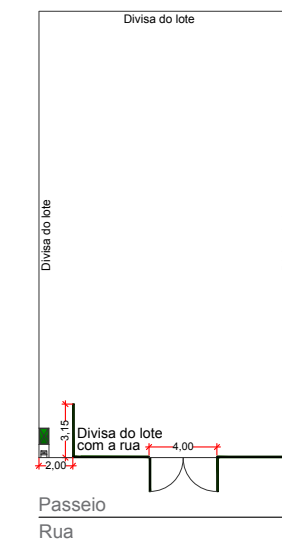

5.0

OPÇÕES PARA SISTEMA DE FOSSA

momentum

A maior empresa de
loteamentos de lazer
do Brasil

5.1 SISTEMA DE FOSSA COM SUMIDOURO

5.2 SISTEMA DE FOSSA COM VALA DE INFILTRAÇÃO

5.3 SISTEMA DE FOSSA COM LIGAÇÃO À REDE EXTERNA

5.3.1 02 DORMITÓRIOS

5.3.2 03 DORMITÓRIOS

5.3.3 04 DORMITÓRIOS

5.3.4 05 DORMITÓRIOS

5.3.5 06 DORMITÓRIOS

5.1

SISTEMA DE FOSSA UTILIZANDO SUMIDOURO

momentum

A maior empresa de loteamentos de lazer do Brasil

ILUSTRAÇÃO EM PLANTA UTILIZANDO 2 SUMIDOUROS



ILUSTRAÇÃO EM CORTE



NOTAS:

- 1- CONSIDERAR COMO ÁREA DE INFILTRAÇÃO DO SUMIDOURO A ÁREA LATERAL ATÉ A ALTURA "H" SOMADA A DO FUNDO.
- 2- DECLIVIDADE MÍNIMA DE 2% NAS TUBULAÇÕES EM PVC.
- 3- O FUNDO DO SUMIDOURO DEVE MANTER DISTÂNCIA MÍNIMA DE 1,50 m DO LENÇOL FREÁTICO.
- 4- A DISTÂNCIA ENTRE OS SUMIDOUROS DEVE SER MAIOR DO QUE 3 VEZES O DIÂMETRO DOS MESMOS E NUNCA MENOR DO QUE 6,00 m.
- 5- A DISTÂNCIA MÍNIMA ENTRE OS SUMIDOUROS E AS DIVISAS E/OU EDIFICAÇÃO DEVE SER DE 1,50 m.

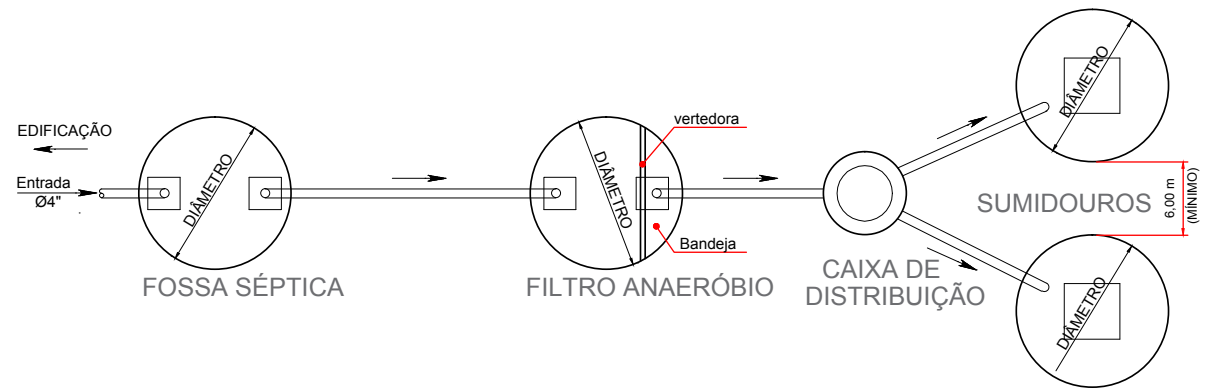
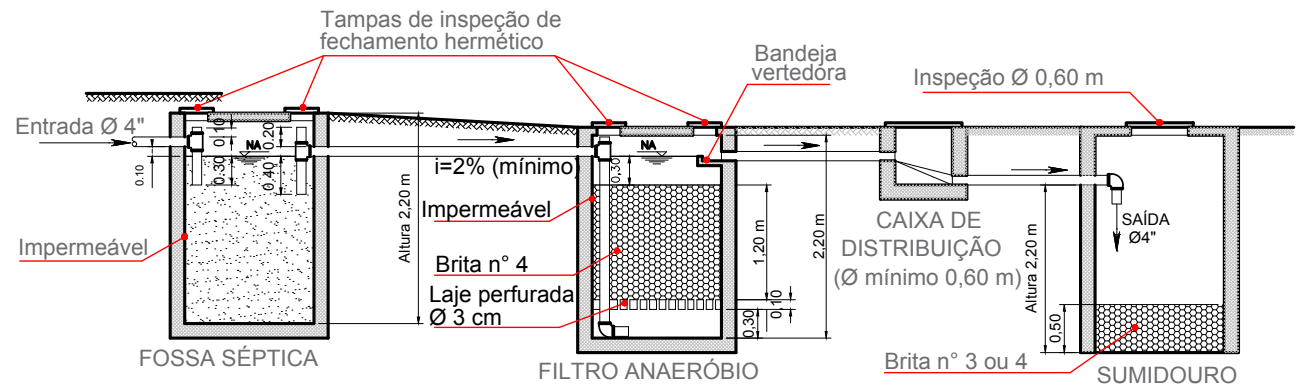
5.2

SISTEMA DE FOSSA COM VALA DE INFILTRAÇÃO

momentum

A maior empresa de loteamentos de lazer do Brasil

ILUSTRAÇÃO EM PLANTA



ILUSTRAÇÃO EM CORTE



NOTAS:

- 1- A DISTÂNCIA ENTRE AS VALAS DE INFILTRAÇÃO DEVE SER IGUAL OU MAIOR DO QUE 1,00 m.
- 2- E ENTRE AS DIVISAS E/OU EDIFICAÇÃO, 1,50 m.
- 3- A DECLIVIDADE DAS VALAS DE INFILTRAÇÃO É PRATICAMENTE NULA (0,002 m/m).
- 4- ANTES DE SER EXECUTADO O REATERRO, DEVE-SE IMPERMEABILIZAR.
- 5- O DRENO PODE SER SUBSTITUÍDO POR TUBO DE PVC PERFORADO OU MANILHA DE BARRO OU CONCRETO FURADO COM JUNTA SECA.

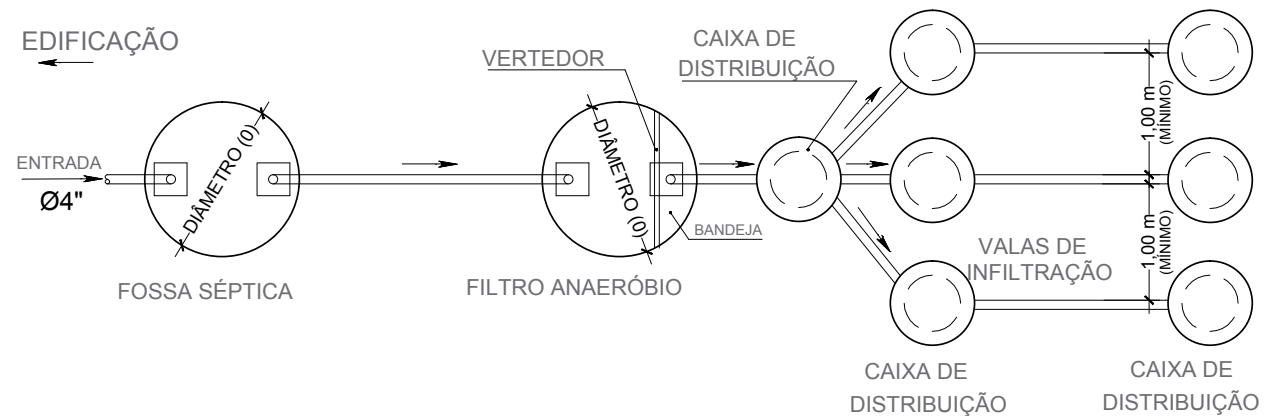
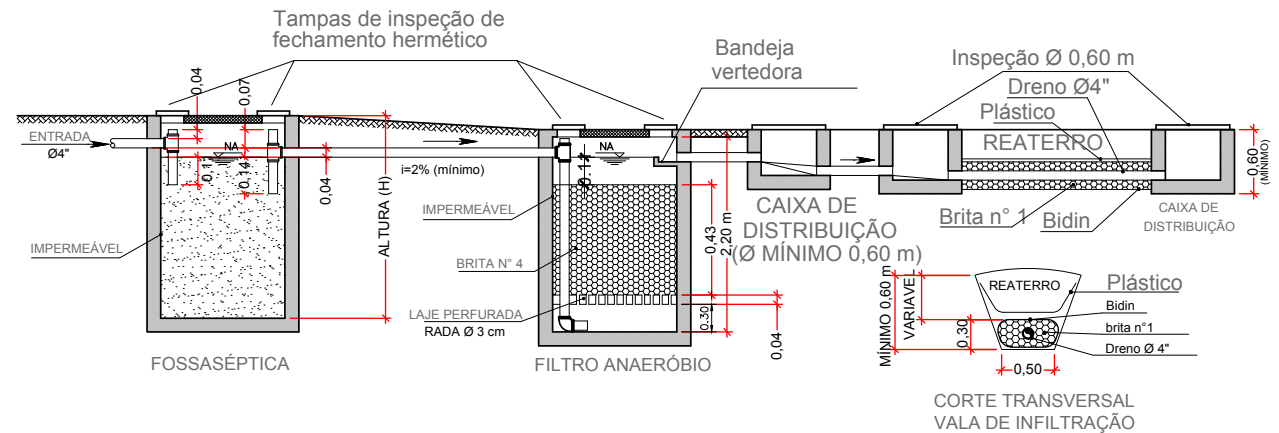
5.3

ORIENTAÇÕES TÉCNICAS DE CONSTRUÇÃO

SISTEMA DE FOSSA COM LIGAÇÃO À REDE EXTERNA

momentum

A maior empresa de
loteamentos de lazer
do Brasil

5.3.1

02 DORMITÓRIOS

momentum

A maior empresa de loteamentos de lazer do Brasil

SEM CAIXA ELEVATÓRIA (ILUSTRAÇÃO EM PLANTA)

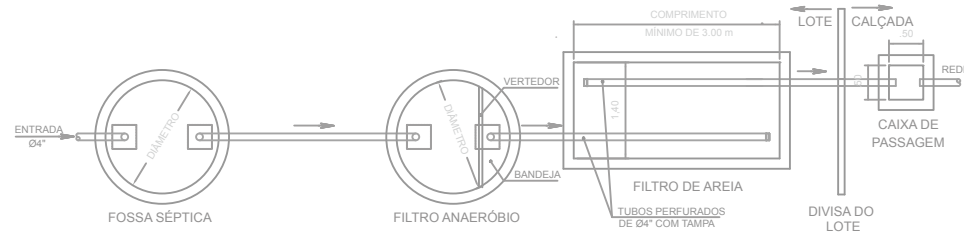

SEM CAIXA ELEVATÓRIA (ILUSTRAÇÃO EM CORTE)

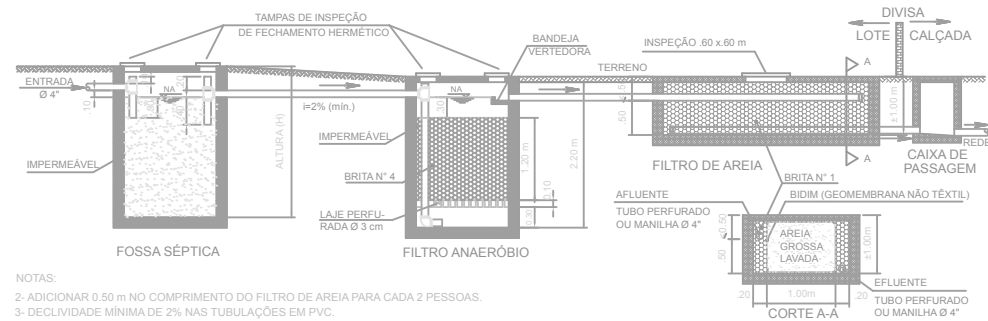

NOTAS:
 2- ADICIONAR 0.50 m NO COMPRIMENTO DO FILTRO DE AREIA PARA CADA 2 PESSOAS.
 3- DECLIVIDADE MÍNIMA DE 2% NAS TUBULAÇÕES EM PVC.

COM CAIXA ELEVATÓRIA (ILUSTRAÇÃO EM PLANTA)

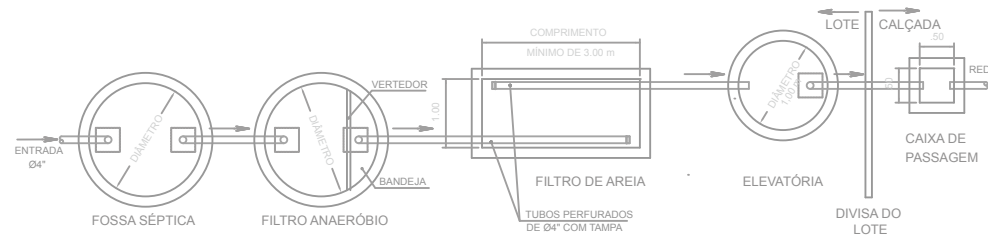

COM CAIXA ELEVATÓRIA (ILUSTRAÇÃO EM CORTE)

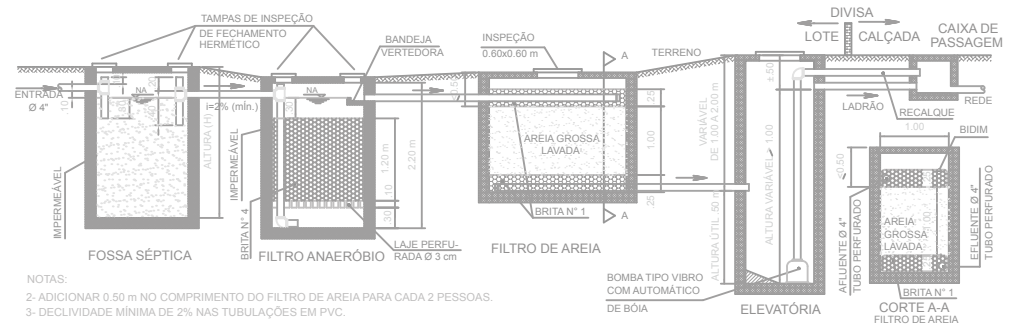

NOTAS:
 2- ADICIONAR 0.50 m NO COMPRIMENTO DO FILTRO DE AREIA PARA CADA 2 PESSOAS.
 3- DECLIVIDADE MÍNIMA DE 2% NAS TUBULAÇÕES EM PVC.

5.3.2

03 DORMITÓRIOS

momentum

A maior empresa de loteamentos de lazer do Brasil

SEM CAIXA ELEVATÓRIA (ILUSTRAÇÃO EM PLANTA)

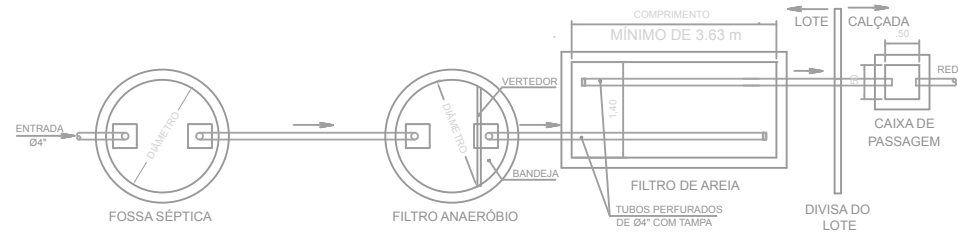

SEM CAIXA ELEVATÓRIA (ILUSTRAÇÃO EM CORTE)

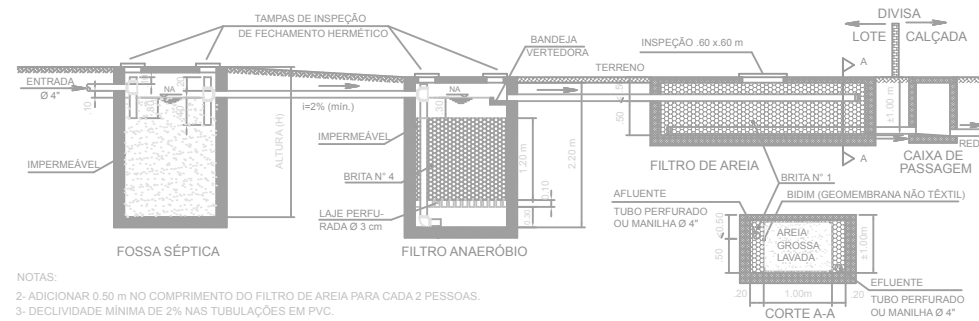

NOTAS:
2- ADICIONAR 0.50 m NO COMPRIMENTO DO FILTRO DE AREIA PARA CADA 2 PESSOAS.
3- DECLIVIDADE MÍNIMA DE 2% NAS TUBULAÇÕES EM PVC.

COM CAIXA ELEVATÓRIA (ILUSTRAÇÃO EM PLANTA)

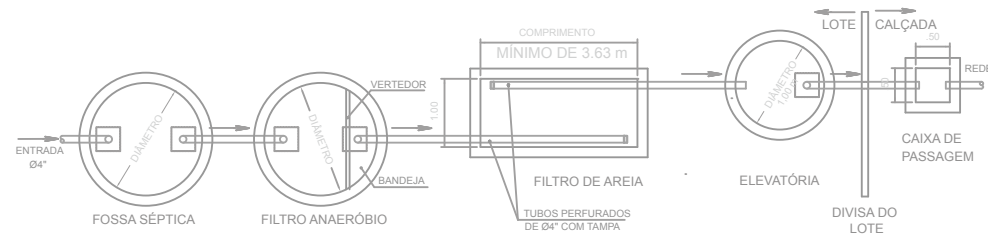

COM CAIXA ELEVATÓRIA (ILUSTRAÇÃO EM CORTE)

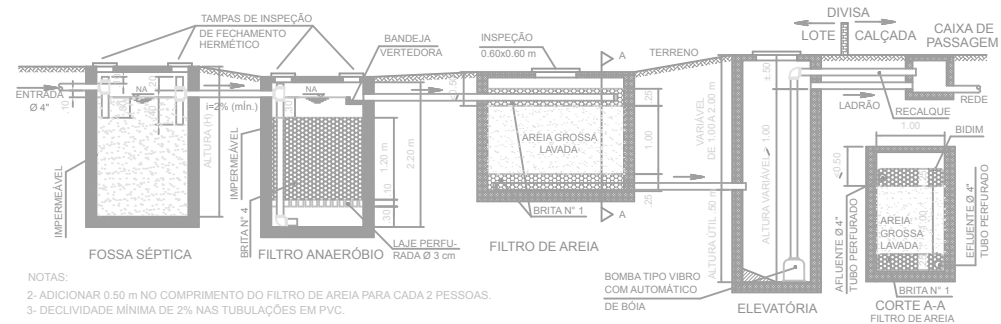

NOTAS:
2- ADICIONAR 0.50 m NO COMPRIMENTO DO FILTRO DE AREIA PARA CADA 2 PESSOAS.
3- DECLIVIDADE MÍNIMA DE 2% NAS TUBULAÇÕES EM PVC.

5.3.3

04 DORMITÓRIOS

momentum

A maior empresa de loteamentos de lazer do Brasil

SEM CAIXA ELEVATÓRIA (ILUSTRAÇÃO EM PLANTA)

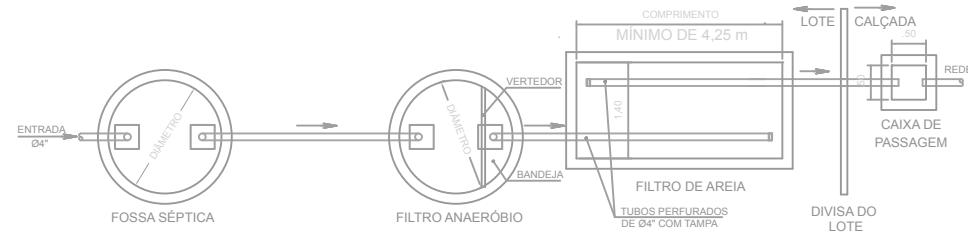

SEM CAIXA ELEVATÓRIA (ILUSTRAÇÃO EM CORTE)

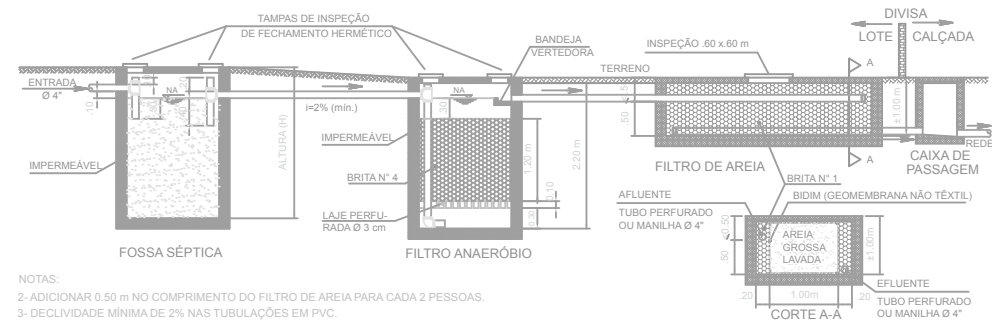

NOTAS:
 2- ADICIONAR 0.50 m NO COMPRIMENTO DO FILTRO DE AREIA PARA CADA 2 PESSOAS.
 3- DECLIVIDADE MÍNIMA DE 2% NAS TUBULAÇÕES EM PVC.

COM CAIXA ELEVATÓRIA (ILUSTRAÇÃO EM PLANTA)

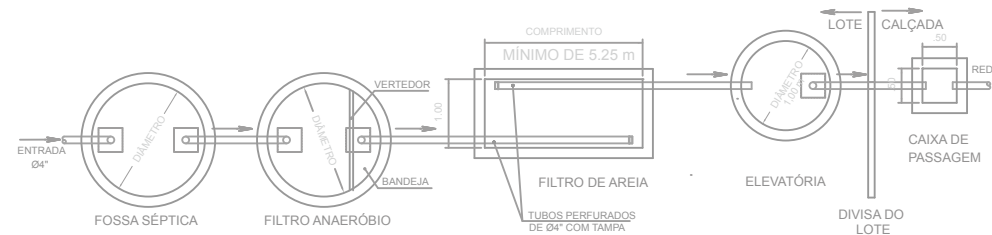

COM CAIXA ELEVATÓRIA (ILUSTRAÇÃO EM CORTE)

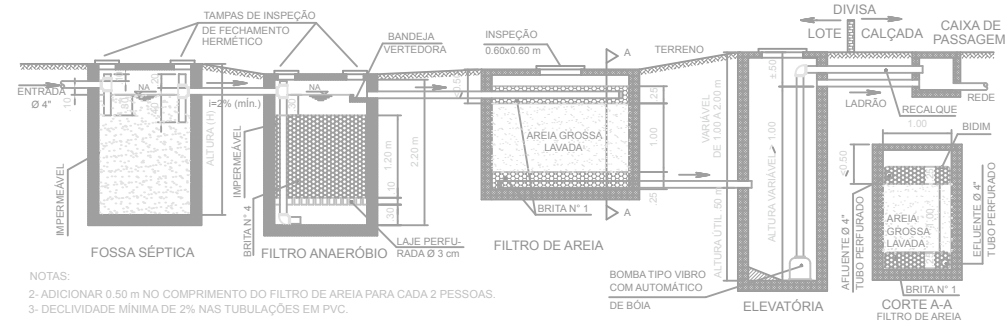

NOTAS:
 2- ADICIONAR 0.50 m NO COMPRIMENTO DO FILTRO DE AREIA PARA CADA 2 PESSOAS.
 3- DECLIVIDADE MÍNIMA DE 2% NAS TUBULAÇÕES EM PVC.

5.3.4

05 DORMITÓRIOS

momentum

A maior empresa de loteamentos de lazer do Brasil

SEM CAIXA ELEVATÓRIA (ILUSTRAÇÃO EM PLANTA)

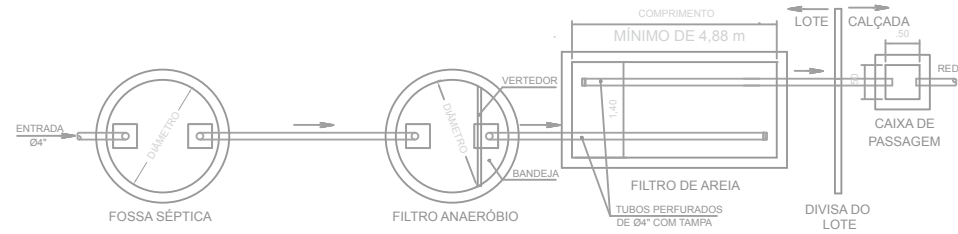

SEM CAIXA ELEVATÓRIA (ILUSTRAÇÃO EM CORTE)

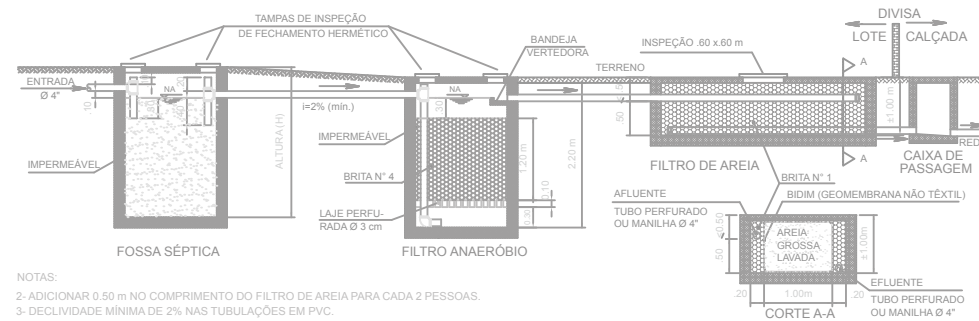

NOTAS:
 2- ADICIONAR 0.50 m NO COMPRIMENTO DO FILTRO DE AREIA PARA CADA 2 PESSOAS.
 3- DECLIVIDADE MÍNIMA DE 2% NAS TUBULAÇÕES EM PVC.

COM CAIXA ELEVATÓRIA (ILUSTRAÇÃO EM PLANTA)

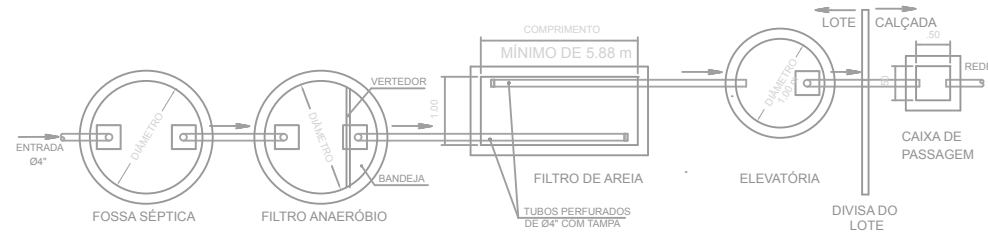

COM CAIXA ELEVATÓRIA (ILUSTRAÇÃO EM CORTE)

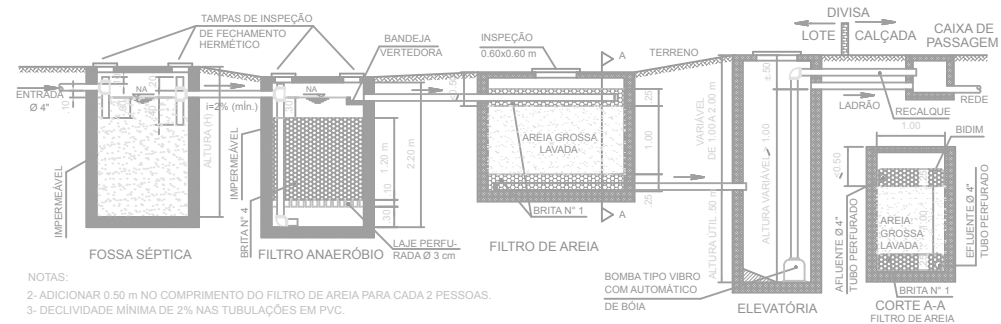

NOTAS:
 2- ADICIONAR 0.50 m NO COMPRIMENTO DO FILTRO DE AREIA PARA CADA 2 PESSOAS.
 3- DECLIVIDADE MÍNIMA DE 2% NAS TUBULAÇÕES EM PVC.

BOMBA TIPO VIBRO COM AUTOMÁTICO DE BÓIA

5.3.5

06 DORMITÓRIOS

momentum

A maior empresa de loteamentos de lazer do Brasil

SEM CAIXA ELEVATÓRIA (ILUSTRAÇÃO EM PLANTA)

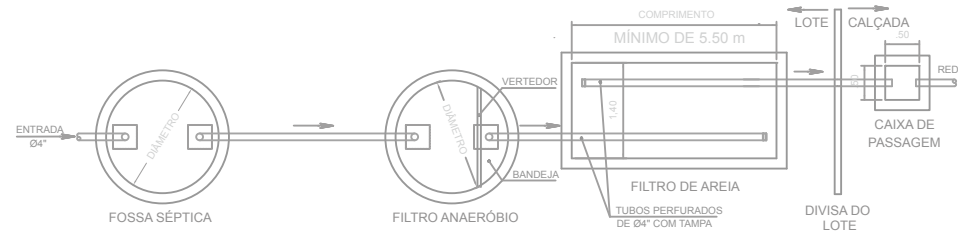

SEM CAIXA ELEVATÓRIA (ILUSTRAÇÃO EM CORTE)

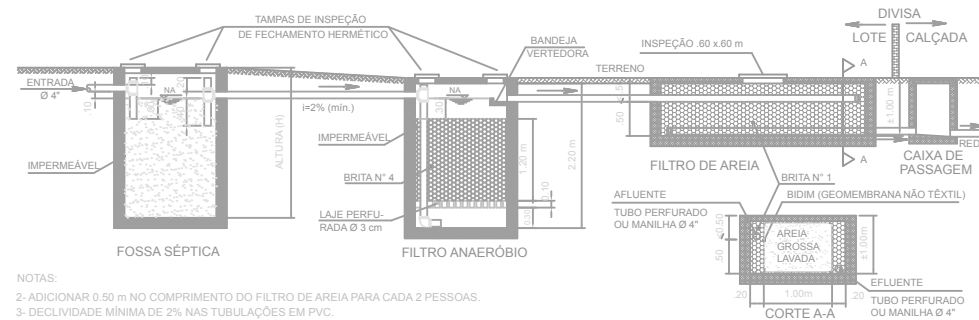

NOTAS:
 2- ADICIONAR 0.50 m NO COMPRIMENTO DO FILTRO DE AREIA PARA CADA 2 PESSOAS.
 3- DECLIVIDADE MÍNIMA DE 2% NAS TUBULAÇÕES EM PVC.

COM CAIXA ELEVATÓRIA (ILUSTRAÇÃO EM PLANTA)

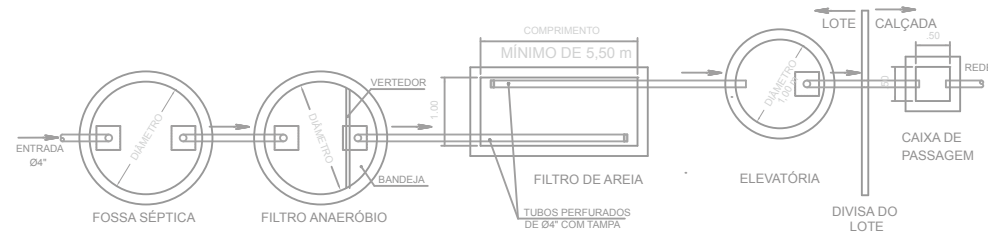

COM CAIXA ELEVATÓRIA (ILUSTRAÇÃO EM CORTE)

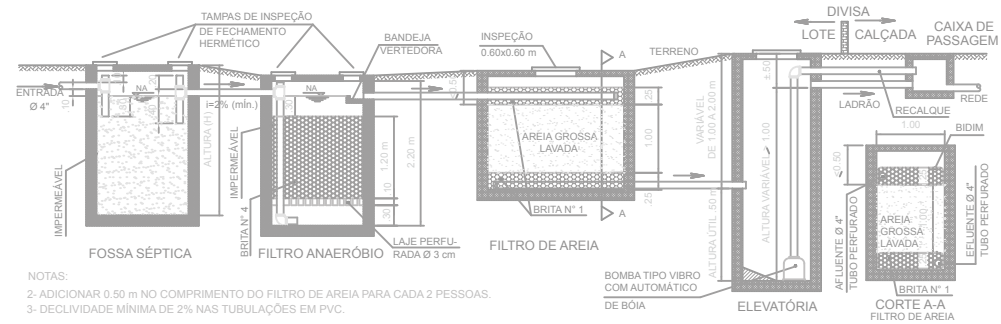

NOTAS:
 2- ADICIONAR 0.50 m NO COMPRIMENTO DO FILTRO DE AREIA PARA CADA 2 PESSOAS.
 3- DECLIVIDADE MÍNIMA DE 2% NAS TUBULAÇÕES EM PVC.

6.0

PLACA PARA OBRA

momentum

A maior empresa de
loteamentos de lazer
do Brasil

FONTE UTILIZADA

Caixa Alta: Myriad Pro Bold
Caixa Alta e Baixa: Myriad Pro Regular

Fonte substituta (para o caso da falta da Myriad)

Caixa Alta: Calibri Bold
Caixa Alta e Baixa: Calibri Regular

CORPO DA FONTE (25% do tamanho real)

38 pt — **AUTOR DO PROJETO**
38 pt — **Nome do Autor**
32 pt — Título
32 pt — CAU XXXXXX-X | fone XX XXXX XXXX

40 pt — **Nome do empreendimento**
40 pt — **Quadra XX Lotes XX/XX**
28 pt — Rua XX, nº XXXX Município SP

Lona para obras - 1.00 x 2.00 m

CORES INSTITUCIONAIS

Azul Momentum
Pantone 286C CMYK 100c 70m 0y 0k Vinil 3M - Vivid blue 7725-47
RGB 0r 91g 170b

Verde claro
Pantone 369 C CMYK 55c 0m 100y 0k Vinil 3M - Apple Green 7725-196
RGB 128r 195g 66b

Cinza Momentum
Pantone 369 C CMYK 0c 0m 0y 70k
RGB 128r 130g 133b

FECHAMENTO DO ARQUIVO

A arte para impressão deve ser feita com 25% do tamanho real, em 300 dpi. Ou seja, **25 x 50 cm com sangria de 0,5 cm nas laterais e parte inferior. Na parte superior, sangria de 2,5 cm** para evitar filetes brancos na imagem quando a lona for amarrada.

ESPECIFICAÇÕES DA LONA

Lona de alta resolução 440 g.
Medida – 1.00 x 2.00 m.

Considerar 38 cm a mais na altura, divididos em duas partes iguais de **19 cm nas margens superior e inferior**, onde deverão ser aplicados **10 ilhoses em cada extremidade** para fixação da lona no tapume. Além disso, reforços nas laterais também devem ser providenciados.

IMPORTANTE: Para obter o arquivo aberto/ editável da lona, entre em contato direto com o Departamento de Incentivo à Construção (DICON), pelo e-mail dicon@momentum.com.br.

14,1 cm
Área destinada para a perspectiva

0,6 cm (25% do tamanho real)

Exemplo:
Marcelo Faria
Arquiteto e Urbanista
CAU 012345-6 | fone 99 4444-5555

Exemplo:
Pedro Paulo
Engenheiro Civil
CREA 012345-6 | fone 99 4444-5555

Exemplo:
Guilherme Campos

Exemplo:
12/3456

Exemplo:
Riviera de Santa Cristina II
Quadra XX Lotes 00/00
Rua 00, nº 0.000 Itaí SP

Reforço das laterais atrás da lona

Área destinada para os ilhoses

